



Acme
JAPAN

ENERGY SPOT PRO XA-400 SPOT PRO



製品特徴

- ・電動ズーム：8°~45°
- ・モーターライズドフォーカス
- ・リニアCMYミキシング
- ・9色カラーホイール ×1 + OPEN
- ・スタティックゴボ ×9 + OPEN
- ・ローテートゴボ(交換可能) ×7 + OPEN
- ・モーターライズドリニアアイリス
- ・3面プリズム
- ・フロストエフェクト
- ・バリアブルストロボスピード



製品仕様

- ・入力電圧：100~240V、50/60Hz
 - ・消費電力：420W
 - ・光源：1×270W LED
 - ・色温度：8000K
 - ・ズーム：8°~45°
 - ・DMXチャンネル：18/22/25 c h
 - ・コントロール：DMX
 - ・ソフト更新：DMX link、USB
 - ・ディスプレイ：LCD
 - ・信号プラグ：3-pin or 5-pin XLR
 - ・電源プラグ：パワコン
 - ・防水：IP20
- ・寸法：369×253×625mm
・重量：20 k g

照度図

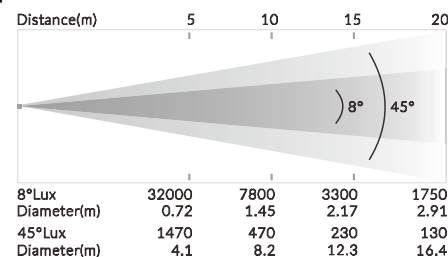

寸法図

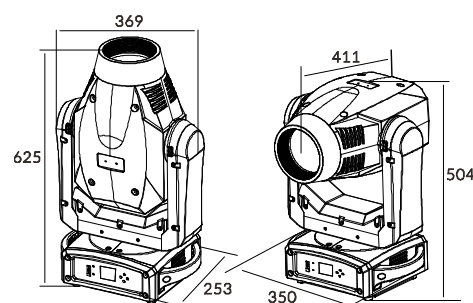



ENERGY SPOT PRO XA-400 SPOT PRO



CMY/Color/Gobo Wheel

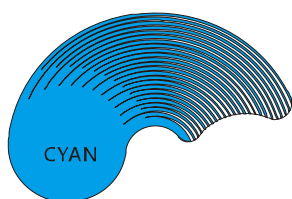

CYAN



MAGENTA

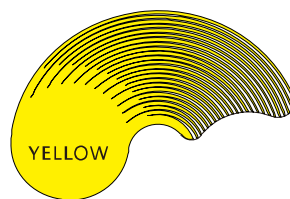

YELLOW

CMY

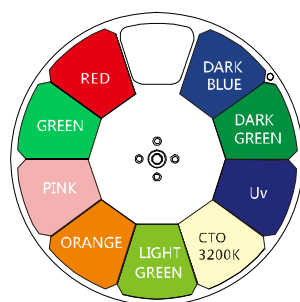

Color Wheel

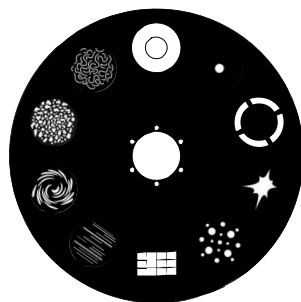

Static Gobo Wheel

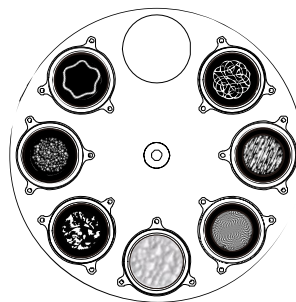

Rotating Gobo Wheel

当機種
動画紹介動画 ▶
QRコード

